







**03 Submarcas**  
Submarcas

**05 Floema Camping**

**índex de produtos**  
índex de productos

**somos floema**  
somos floema

**Floema campings**  
Floema campings

**13 —28 Sinalética**  
Señalización

**29—42 Mobiliário**  
Mobiliario

**43—56 Equipamentos**  
Equipamiento

**57 — 68 Gestão de Resíduos**  
Gestión de Residuos

**69—80 Construção**  
Construcción

**81 — 92 Materiais**  
Materiales

**93—96 Cores**  
Colores

# Camping





## Nature

Com a Natureza  
Con la Naturaleza



PT Desenvolvimento e produção de sinalética e equipamentos para espaços naturais nos âmbitos de turismo de Natureza, atividades desportivas ao ar-livre e promoção do território e património natural.

ES Desarrollo y producción de señalización y equipamiento para espacios naturales en los ámbitos del turismo de naturaleza, de las actividades deportivas al aire libre y de lo incentivo del territorio y del patrimonio natural.



## Urban

Cidades sustentáveis  
Ciudades sostenibles



PT Sinalética, mobiliário e equipamentos para a construção de espaços urbanos funcionais e sustentáveis, abertos às comunidades e que promovam um estilo de vida mais saudável.

ES Señalización, mobiliario y equipamiento para construir espacios urbanos funcionales y sostenibles que se abran a las comunidades y promuevan un estilo de vida más saludable.



## RePlastic

100% Economia circular  
100% Economía circular



PT Projetos personalizados de construção e mobiliário em plástico 100% reciclado e 100% reciclável. Uma matéria-prima de alta durabilidade que desafia os materiais de construção convencionais.

ES Proyectos personalizados de construcción y mobiliario en plástico 100% reciclado y 100% reciclable. Una materia prima muy duradera que desafia a los materiales de construcción convencionales.



## Details

Detalhes que contam  
Detalles que cuentan



PT Soluções de sinalética personalizadas e de alta qualidade, desenvolvidas em simbiose com os espaços e que redefinem as dinâmicas nos mesmos.

ES Soluciones de señalización personalizadas y de alta calidad, desarrolladas en simbiosis con los espacios y redefiniendo su dinámica.



## Golf

Um jogo mais verde  
Un juego más verde



PT Club House, campo de golf e espaços envolventes. Uma gama de soluções de sinalética, mobiliário, equipamentos e soluções de construção feitas à medida das necessidades de cada campo e marca.

ES Casa club, campo de golf y áreas circundantes. Una gama de soluciones de señalización, mobiliario, equipamiento y construcción adaptadas a las necesidades de cada campo y marca.

20  
lettering de fachada  
letrero de fachada

Floema  
CAMPINGS

21  
totem de boas-vindas/  
entrada/mapa do camping  
tótém de bienvenida/  
entrada/mapa del camping



22  
totem direcional  
tótém direccional



23  
placas direcionais - bandeira  
señales de dirección - bandera



24  
placa direcional com poste  
em plástico reciclado  
flecha direccional con poste  
de plástico reciclado



25  
placas informativas/aviso  
señales informativas/aviso



26  
indicadores de parcela  
/bungalows  
indicadores de parcela  
/bungalows



27  
placa de identificação de  
áreas comuns e serviços  
placa de identificación de  
zonas comunes y servicios



28  
painel informativo pequeno  
panel informativo pequeño



29  
painel informativo grande  
panel informativo grande



## mobiliário • mobiliario

36  
mesa de piquenique  
Serengeti  
mesa de picnic  
Serengeti



37  
mesa Calero  
mesa Calero



38  
banco Trafalgar  
banco Trafalgar



39  
banco Calero  
banco Calero



40  
espreguiçadeira Aveto  
tumbona Aveto



41  
floreira Liatris  
jardinera Liatris



42  
luminária Pathfinder  
luminaria Pathfinder



50  
bike station Low-tech  
bike station Low-tech



51  
bike station High-tech  
bike station High-tech



52  
bike-station Frame  
bike-station Frame



53  
e-bike charger Frame  
e-bike charger Frame



54  
e-bike charger Nature  
e-bike charger Nature



55  
estacionamento para bicicletas  
aparcabicicletas



56  
chuveiro e lava pés  
ducha y lava-pies



## gestão de resíduos • gestión de residuos

64  
papeleira Plaza  
papelera Plaza



65  
papeleira Scori  
papelera Scori



66  
ecoponto Hahn  
ecopunto Hahn



67  
compostor BioCycle  
compostor BioCycle



68  
resguardo angle  
cubrecontenedor angle



69  
resguardo simple  
cubrecontenedor simple



## construção • construcción

74  
passadiço  
pasarela



78  
pérgula Green  
pérgola Green



79  
vedação Easy  
vallado Easy



80  
grelha de enrelvamento  
rejilla de césped



81  
pilarete hahn  
bolardo hahn



81  
paliçadas de encaixe  
palizadas de encaje



# somos Floema

PT Na Floema somos inspirados pela sustentabilidade e pelas pessoas; somos movidos pela nossa paixão pela inovação e criação de espaços únicos.

Acreditamos que cada pessoa tem um papel fundamental na construção de um futuro mais sustentável, saudável e com um forte sentido de comunidade; cada um de nós é o impulsor de movimentos que permitem a instituição das novas sociedades a preservação dos ecossistemas, da biodiversidade, da história e da memória coletiva.

Como equipa, trabalhamos para construir esse mesmo futuro. Somos o tecido vivo de um sistema que, através do desenvolvimento de sinalética, mobiliário e equipamentos, trabalha na implementação de projetos coletivos para a preservação e potenciação dos espaços naturais e urbanos.

Cada projeto é um reflexo de quem somos e dos nossos valores. Como tal, é com um forte sentido de responsabilidade que, com serviços de consultoria e com o desenvolvimento produção de soluções variadas, trabalhamos conjuntamente com entidades públicas e privadas para criar espaços sustentáveis que servem tanto as pessoas como o meio ambiente.

ES En Floema somos inspirados por la sostenibilidad y las personas; nos mueve la pasión por la innovación y la creación de espacios únicos.

Creemos que todos desempeñan un papel importante en la creación de un futuro más sostenible y saludable con un fuerte sentido de comunidad; cada uno de nosotros apoya los movimientos que ayudan a construir nuevas sociedades y proteger los ecosistemas, la biodiversidad, la historia y la memoria colectiva.

Como equipo, trabajamos para construir el mismo futuro. Somos tejido vivo de un sistema que, a través del diseño de señalización, mobiliario y equipamiento, trabaja para realizar proyectos comunes para preservar y mejorar espacios naturales y urbanos.

Cada proyecto es un reflejo de quiénes somos y nuestros valores. Por ello, con un alto sentido de responsabilidad, brinda servicios de consultoría y desarrollo, ofrece diversas soluciones, trabajamos con organizaciones públicas y privadas para crear espacios sostenibles que sirvan tanto a las personas como al medio ambiente.

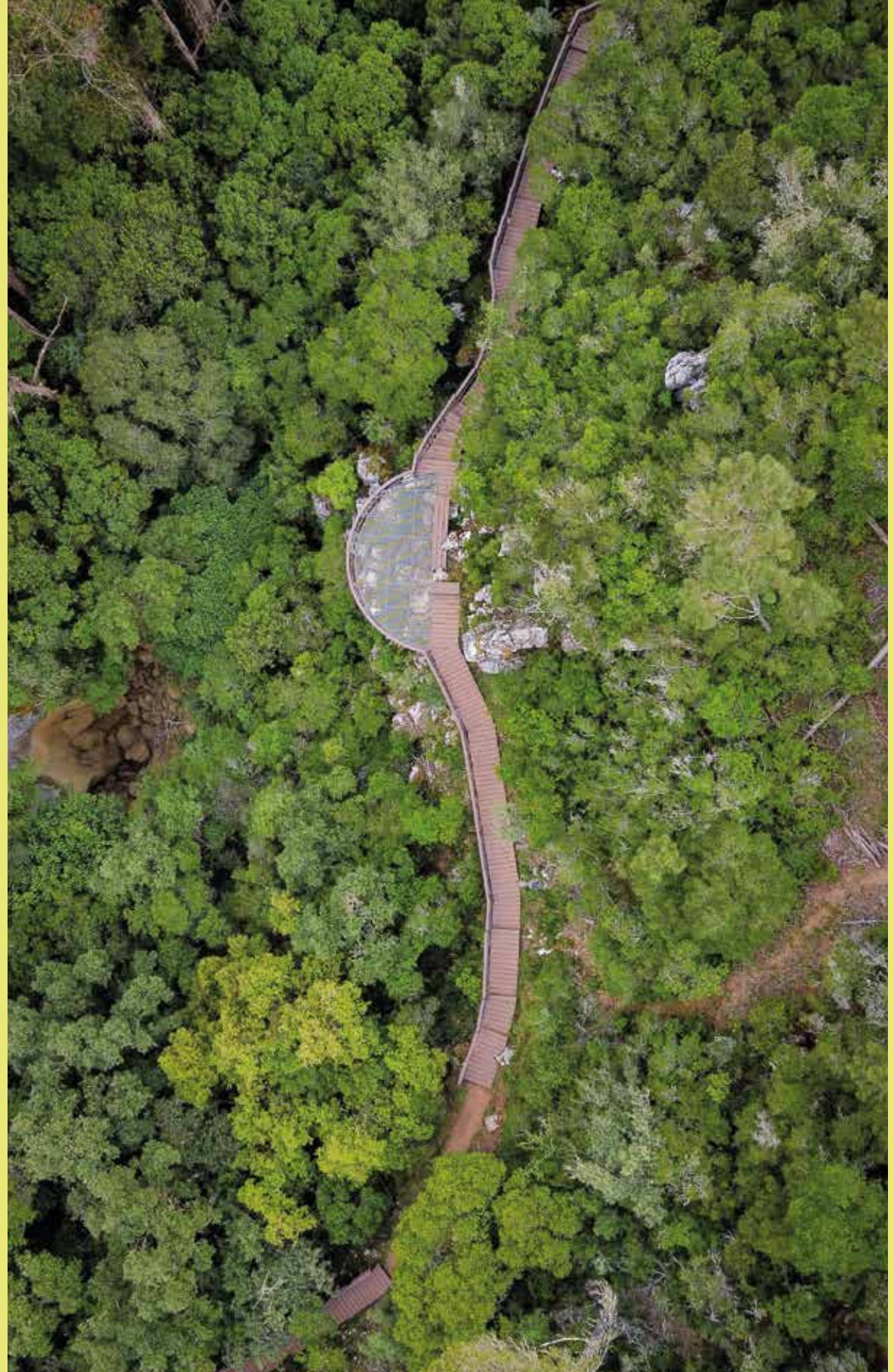



# sustentabilidade e versatilidade sostenibilidad y versatilidad

**PT** Apresentamos a nossa gama de produtos nos âmbitos da sinalética, do mobiliário, dos equipamentos, da gestão de resíduos e de construção para parques de campismo e caravanas.

Produzidas com matérias-primas de alta qualidade e resistência, as nossas soluções personalizáveis são desenvolvidas para suportar as condições mais exigentes, integrando-se perfeitamente no ambiente natural dos espaços.

Com foco na sustentabilidade, na estética, na durabilidade e na funcionalidade, oferecemos soluções que melhoram a experiência dos utilizadores e permitem uma otimização da gestão dos parques.

**ES** Presentamos nuestra gama de productos de señalización, mobiliario, equipamiento, gestión de residuos y construcción para campings y parques de caravanas.

Producidas con materias primas de alta calidad y resistencia, nuestras soluciones personalizable están diseñadas para soportar las condiciones más exigentes, integrándose perfectamente en el entorno natural de los espacios.

Centrándonos en la sostenibilidad, la estética, la durabilidad y la funcionalidad, ofrecemos soluciones que mejoran la experiencia del usuario y optimizan la gestión del parque.

---

**Sem manutenção**

---

**Materiais sustentáveis**

---

**Integração nos espaços**

---

**Fácil substituição  
de componentes**

---



---

**Sin mantenimiento**

---

**Materiales sostenibles**

---

**Integración en los espacios**

---

**Componentes fáciles  
de sustituir**

---



# Sinalética

# Señalización





senalética de identificação de parcela · señalización de identificación de parcela



totem direccional personalizado · tótem direccional personalizado



placas direcionais de HPL com gravação e pintura e poste de plástico reciclado · placas direccionales de HPL con grabado y pintura en poste de plástico reciclado

# lettering de fachada

## lettering de fachada

Dimensões · Dimensiones  
personalizável

Opções material e espessuras  
Opciones de material y espesor  
aço corten · acero corten  
2 mm · 3 mm · 5 mm · 8 mm

aço inoxidável · acero inoxidable  
2 mm · 3 mm · 5 mm · 8 mm

aço metalizado e pintado · acero  
metalizado y pintado  
3 mm · 5 mm · 8 mm

HPL · HPL  
6 mm · 8 mm · 10 mm

Opções de iluminação · Opciones de  
iluminación  
retroiluminação · retroiluminación

iluminação exterior · iluminación exterior

Opções fixação · Opciones de fijación  
colagem direta · fijación directa

com pernos · con pernos

Vantagens · Ventajas  
sem manutenção · sin mantenimiento

fácil substituição de componentes · fácil  
sustitución de componentes

personalizável · personalizable

alto grau de resistência às intempéries e  
ao vandalismo · alto grado de resistencia  
a la intemperie y al vandalismo



senalética de branding de fachada em HPL · señalización de branding de fachada en HPL

# totem de boas vindas/entrada/mapa do parque

## tótem de bienvenida/entrada/mapa del camping

Dimensões · Dimensiones  
880×1800×90 mm

Opções de painel · Opciones de panel  
Alumínio compósito de 3 mm com  
impressão em vinil polimérico laminado  
Aluminio compuesto de 3 mm con  
impresión en vinilo polímero laminado

HPL personalizado de 10 mm com  
gravação CNC/laser e pintura  
(possibilidade de gravação de baixo  
relevo para integração de mapa em  
alumínio compósito e vinil polimérico  
laminado) · HPL personalizado de 10 mm  
con grabado CNC/láser y pintado  
(posibilidad de grabado en bajo relieve  
para la integración de mapa en aluminio  
compuesto y vinilo polimérico laminado)

Stratimage® 10 mm · Stratimage® 10 mm

Opções estrutura · Opciones de  
estructura  
perfis de plástico reciclado 90×90 mm  
reforçados · perfiles de plástico  
reciclado 90×90 mm reforzados

Vantagens · Ventajas  
sem manutenção · sin mantenimiento

fácil substituição de componentes · fácil  
sustitución de componentes

personalizável · personalizable

alto grau de resistência às intempéries e  
ao vandalismo · alto grado de resistencia  
a la intemperie y al vandalismo



# totem direcional

## tótem direccional

Dimensões · Dimensiones  
880×90×1800 mm

Dimensões placas · Dimensiones placas  
650×130 mm

Opções de placas · Opciones de placas  
Alumínio compósito de 3 mm com  
impressão em vinil polimérico laminado  
(painel como placa única) · Aluminio  
compuesto de 3 mm con impresión en  
vinilo polímero laminado (panel como  
placa única)

HPL personalizado de 10 mm com  
gravação CNC/laser e pintura · HPL  
personalizado de 10 mm con grabado  
CNC/láser y pintado

Stratimage® 10 mm · Stratimage® 10 mm

Opções estrutura · Opciones de  
estructura  
perfis de plástico reciclado 90×90 mm  
reforçados · perfiles de plástico  
reciclado 90×90 mm reforzados

Vantagens · Ventajas  
possibilidade de remoção ou integração  
de novas placas · posibilidad de retirar o  
integrar nuevas placas

sem manutenção · sin mantenimiento

fácil substituição de componentes · fácil  
sustitución de componentes

personalizável · personalizable

alto grau de resistência às intempéries e  
ao vandalismo · alto grado de  
resistencia a la intemperie y al  
vandalismo



# placas dircionais - bandeira

## señales de dirección - bandera

Dimensões · Dimensiones  
325×90×1800 mm

Dimensões placa · Dimensiones placa  
250×300 mm

Opções de placas · Opciones de placas  
Alumínio compósito de 3 mm com  
impressão em vinil polimérico laminado  
Aluminio compuesto de 3 mm con  
impresión en vinilo polímero laminado

HPL personalizado de 10 mm com  
gravação CNC/laser e pintura · HPL  
personalizado de 10 mm con grabado  
CNC/láser y pintado

Stratimage® 10 mm · Stratimage® 10 mm

Opções estrutura · Opciones de  
estructura  
perfil de plástico reciclado 90×90 mm  
reforçado · perfil de plástico reciclado  
90×90 mm reforzado

Vantagens · Ventajas  
sem manutenção · sin mantenimiento

fácil substituição de componentes · fácil  
sustitución de componentes

personalizável · personalizable

alto grau de resistência às intempéries e  
ao vandalismo · alto grado de  
resistencia a la intemperie y al  
vandalismo



## placa direcional com poste em plástico reciclado flecha direccional con poste de plástico reciclado

Dimensões · Dimensiones  
650×100×1800 mm

Dimensões placa · Dimensiones placa  
650×125 mm

Opções de placa · Opciones de placa  
HPL personalizado de 10 mm com  
gravação CNC/laser e pintura · HPL  
personalizado de 10 mm con grabado  
CNC/láser y pintado

Stratimage® 10 mm · Stratimage® 10 mm

Estrutura · Estructura  
poste de plástico reciclado ø100 mm  
poste de plástico reciclado ø100 mm

Vantagens · Ventajas  
possibilidade de integração de logotipo  
no poste e de integração de múltiplas  
placas · posibilidad de integración de  
logotipo en el poste e incluir varias  
flechas direccionales

sem manutenção · sin mantenimiento

fácil substituição de componentes · fácil  
sustitución de componentes

personalizável · personalizable

alto grau de resistência às intempéries e  
ao vandalismo · alto grado de  
resistencia a la intemperie y al  
vandalismo



## placas informativas/aviso placas informativas/aviso

Dimensões · Dimensiones  
200×78×1000 mm

Dimensões placa · Dimensiones placa  
200×300 mm

Opções de placa · Opciones de placa  
HPL personalizado de 8 mm com  
gravação CNC/laser e pintura · HPL  
personalizado de 8 mm con grabado  
CNC/láser y pintado

Stratimage® 8 mm · Stratimage® 8 mm

Opções estrutura · Opciones de  
estructura  
poste de plástico reciclado 70×70 mm  
poste de plástico reciclado 70×70 mm

Vantagens · Ventajas  
possibilidade de instalação em estrutura  
pré-existente · posibilidad de instalación  
en una estructura preexistente

sem manutenção · sin mantenimiento

fácil substituição de componentes · fácil  
sustitución de componentes

personalizável · personalizable

alto grau de resistência às intempéries e  
ao vandalismo · alto grado de  
resistencia a la intemperie y al  
vandalismo



# indicadores de parcela/bungalows

## indicadores de parcela/bungalows

Dimensões · Dimensiones  
300×98×1500 mm

Dimensões placa · Dimensiones placa  
300×500 mm

Opções de placa · Opciones de placa  
HPL personalizado de 8 mm com  
gravação CNC/laser e pintura · HPL  
personalizado de 8 mm con grabado  
CNC/láser y pintado

Stratimage® 8 mm · Stratimage® 8 mm

Opções estrutura · Opciones de  
estructura  
poste de plástico reciclado reforçado  
90×90 mm · poste de plástico reciclado  
reforzado 90×90 mm

Vantagens · Ventajas  
possibilidade de instalação em estrutura  
pré-existente · posibilidad de instalación  
en una estructura preexistente

sem manutenção · sin mantenimiento

fácil substituição de componentes · fácil  
sustitución de componentes

personalizável · personalizable

alto grau de resistência às intempéries e  
ao vandalismo · alto grado de  
resistencia a la intemperie y al  
vandalismo



# placa de identificação de áreas comuns e serviços

## placa identificación de zonas comunes y servicios

Dimensões · Dimensiones  
personalizável

Vantagens · Ventajas  
sem manutenção · sin mantenimiento

Opções material e espessuras  
Opciones de material y espesor  
PMMA com pintura (para lettering ou  
pictograma) · PMMA con pintura (para  
lettering o pictograma)  
5 mm

personalizável · personalizable

alto grau de resistência às intempéries e  
ao vandalismo · alto grado de resistencia  
a la intemperie y al vandalismo

PMMA mate branco ou preto (para  
lettering ou pictograma) · PMMA blanco  
o negro (para lettering o pictograma)  
3 mm

aço metalizado e pintado (para lettering  
ou pictograma) · acero metalizado y  
pintado (para lettering o pictograma)  
1,5 mm · 2 mm · 3 mm

aço inoxidável (para lettering ou  
pictograma) · acero inoxidable (para  
lettering o pictograma)  
1,5 mm · 2 mm · 3 mm

HPL com gravação CNC/laser e pintura  
(placa) · HPL con grabado CNC/láser y  
pintura (placa)  
6 mm · 8 mm · 10 mm



sinalética de identificação em alumínio compósito com vinil · señalización de identificación de aluminio compuesto y vinilo

## painel informativo pequeno panel informativo pequeño

Dimensões · Dimensiones  
730×160×2000 mm

Dimensões impressão · Dimensiones  
impresión  
570×960 mm

Estrutura · Estructura  
dois perfis de plástico reciclado castanho  
de secção 160×80 mm · dos perfiles de  
plástico reciclado marrón de 160×80 mm

barras superior e inferior em HPL de 13  
mm personalizáveis · barras superior e  
inferior de HPL de 13 mm personalizables

Opções de painel · Opciones de panel  
PVC reciclado de 10 mm com impressão  
numa ou duas faces em vinil polimérico  
laminado · PVC reciclado de 10 mm con  
impresión a una o dos caras en vinilo  
polímero laminado

Stratimage® 8 mm · Stratimage® 8 mm

Vantagens · Ventajas  
sem manutenção · sin mantenimiento

fácil substituição de componentes · fácil  
sustitución de componentes

personalizável · personalizable

alto grau de resistência às intempéries e  
ao vandalismo · alto grado de  
resistencia a la intemperie y al  
vandalismo



## painel informativo grande panel informativo grande

Dimensões · Dimensiones  
1340×160×2000 mm

Dimensões impressão · Dimensiones  
impresión  
1180×880 mm

Estrutura · Estructura  
dois perfis de plástico reciclado castanho  
de secção 160×80 mm · dos perfiles de  
plástico reciclado marrón de 160×80 mm

barras superior e inferior em HPL de 13  
mm personalizáveis · barras superior e  
inferior de HPL de 13 mm personalizables

Opções de painel · Opciones de panel  
PVC reciclado de 10 mm com impressão  
numa ou duas faces em vinil polimérico  
laminado · PVC reciclado de 10 mm con  
impresión a una o dos caras en vinilo  
polímero laminado

Stratimage® 8 mm · Stratimage® 8 mm

Vantagens · Ventajas  
sem manutenção · sin mantenimiento

fácil substituição de componentes · fácil  
sustitución de componentes

personalizável · personalizable

alto grau de resistência às intempéries e  
ao vandalismo · alto grado de  
resistencia a la intemperie y al  
vandalismo





# Mobiliário Mobiliario





espreguiçadeira Aveto · tumbona Aveto



banco Trafalgar · banco Trafalgar



## mesa de piquenique Serengeti

### mesa de picnic Serengeti

Dimensões totais · Dimensiones totales  
1500×1740×760 mm  
2000×1740×760 mm

Altura do assento · Altura del asiento  
460 mm

Peso · Peso  
1500 mm - aprox. 136 kg;  
2000 mm - aprox. 195 kg;

Estrutura · Estructura  
inclui 2 assentos, cada um com 3 tábuas reforçadas de secção 100×47 mm · incluye 2 asientos, cada uno con 3 tableros reforzados de 100×47 mm

tampo 6 tábuas reforçadas de secção 120×47 mm · tablero con 6 tableros reforzados de sección 120×47 mm

tábuas com reforço interno para estabilidade superior, em tubo de aço galvanizado S235 de secção 20×20 mm e 2 mm de espessura e câmara de expansão · tableros con refuerzo interior para una estabilidad superior, en tubo de acero galvanizado de 20×20 mm y grosor de 2 mm y cámara de expansión

Opções de cor · Opciones de color  
castanho · marrón

Vantagens · Ventajas  
peça única · una pieza

durabilidade e estabilidade · durabilidad y estabilidad

sem manutenção · sin mantenimiento

sem risco de ferimentos devido a farpas sin riesgo de lesiones por astillas

secagem rápida graças à impermeabilidade · secado rápido gracias a la impermeabilización

conservação das propriedades técnicas e estéticas ao longo do tempo · conservación de las propiedades técnicas y estéticas a lo largo del tiempo

alto grau de resistência às intempéries e ao vandalismo · alto grado de resistencia a la intemperie y al vandalismo



## mesa Calero

### mesa Calero

Dimensões totais · Dimensiones totales  
1500×670×750 mm

Peso · Peso  
aprox. 161 kg;

Estrutura · Estructura  
pés e tampo com um total de 21 perfis quadrados de secção 90×90 mm, 9 deles com reforço interno para estabilidade superior · patas y tablero con un total de 21 perfiles cuadrados de 90×90 mm, 9 de ellos con refuerzo interior para una estabilidad superior

perfis reforçados com tubo de aço galvanizado S235 de ø26,9 e 2 mm de espessura e câmara de expansão · perfiles reforzados con tubo de acero galvanizado de ø26,9 mm y de 2 mm de espesor y cámara de expansión

Opções de cor · Opciones de color  
castanho · marrón

cinzento · gris

preto · negro

preto e castanho · negro y marrón

preto e cinzento · negro y gris

Vantagens · Ventajas  
peça única · una pieza

durabilidade e estabilidade · durabilidad y estabilidad

sem manutenção · sin mantenimiento

sem risco de ferimentos devido a farpas sin riesgo de lesiones por astillas

secagem rápida graças à impermeabilidade · secado rápido gracias a la impermeabilización

conservação das propriedades técnicas e estéticas ao longo do tempo · conservación de las propiedades técnicas y estéticas a lo largo del tiempo

alto grau de resistência às intempéries e ao vandalismo · alto grado de resistencia a la intemperie y al vandalismo



## banco Trafalgar

### banco Trafalgar

Dimensões totais · Dimensiones totales  
1500×650×820 mm  
2000×650×820 mm

Altura do assento · Altura del asiento  
440 mm

Peso · Peso  
1500 mm - aprox. 66 kg;  
2000 mm - aprox. 87 kg;

Estrutura · Estructura  
encosto e assento produzidos com um total de 7 tábuas de secção 80×47 mm · respaldo y asiento fabricados con un total de 7 tablonos de 80×47 mm

tábuas com reforço interno para estabilidade superior, em tubo de aço galvanizado S235 de secção 20×20 mm e 2 mm de espessura e câmara de expansão · tablonos con refuerzo interior para una estabilidad superior, en tubo de acero galvanizado de 20×20 mm y espesor de 2 mm y cámara de expansión

Opções de cor · Opciones de color  
castanho · marrón

Vantagens · Ventajas  
durabilidade e estabilidade · durabilidad y estabilidad

sem manutenção · sin mantenimiento

sem risco de ferimentos devido a farpas  
sin riesgo de lesiones por astillas

secagem rápida graças à impermeabilidade · secado rápido gracias a la impermeabilización

conservação das propriedades técnicas e estéticas ao longo do tempo · conservación de las propiedades técnicas y estéticas a lo largo del tiempo

alto grau de resistência às intempéries e ao vandalismo · alto grado de resistencia a la intemperie y al vandalismo



## banco Calero

### banco Calero

Dimensões totais · Dimensiones totales  
1500×400×450 mm

Altura do assento · Altura del asiento  
450 mm

Peso · Peso  
aprox. 74 kg;

Estrutura · Estructura  
pés e assento com um total de 12 perfis quadrados de secção 90×90 mm, 6 deles com reforço interno para estabilidade superior · patas y asiento con un total de 12 perfiles cuadrados de 90×90 mm, 6 de ellos con refuerzo interior para una estabilidad superior

perfis reforçados com tubo de aço galvanizado S235 de ø26,9 e 2 mm de espessura e câmara de expansão · perfiles reforzados con tubo de acero galvanizado de ø26,9 mm y de 2 mm de espesor y cámara de expansión

Opções de cor · Opciones de color  
castanho · marrón

cinzento · gris

preto · negro

preto e castanho · negro y marrón

preto e cinzento · negro y gris

Vantagens · Ventajas  
peça única · una pieza

durabilidade e estabilidade · durabilidad y estabilidad

sem manutenção · sin mantenimiento

sem risco de ferimentos devido a farpas  
sin riesgo de lesiones por astillas

secagem rápida graças à impermeabilidade · secado rápido gracias a la impermeabilización

conservação das propriedades técnicas e estéticas ao longo do tempo · conservación de las propiedades técnicas y estéticas a lo largo del tiempo

alto grau de resistência às intempéries e ao vandalismo · alto grado de resistencia a la intemperie y al vandalismo



## espreguiçadeira Aveto tumbona Aveto

Dimensões totais · Dimensiones totales  
1500×1650×1190 mm  
2000×1650×1190 mm

Peso · Peso  
1500 mm - aprox. 195 kg;  
2000 mm - aprox. 260 kg;

Estrutura · Estructura  
21 tábuas de secção 80×47 mm com reforço interno para estabilidade superior · 21 tablonos con refuerzo interior para una estabilidad superior

tábuas com reforço interno para estabilidade superior, em tubo de aço galvanizado S235 de secção 20×20 mm e 2 mm de espessura e câmara de expansão · tablonos con refuerzo interior para una estabilidad superior, en tubo de acero galvanizado de 20x20 mm y espesor de 2 mm y cámara de expansión

Opções de cor · Opciones de color  
castanho e cinzento · marrón y gris

Vantagens · Ventajas  
durabilidade e estabilidade · durabilidad y estabilidad

sem manutenção · sin mantenimiento

sem risco de ferimentos devido a farpas  
sin riesgo de lesiones por astillas

secagem rápida graças à impermeabilidade · secado rápido gracias a la impermeabilización

conservação das propriedades técnicas e estéticas ao longo do tempo · conservación de las propiedades técnicas y estéticas a lo largo del tiempo

alto grau de resistência às intempéries e ao vandalismo · alto grado de resistencia a la intemperie y al vandalismo



## floreira Liatris jardinera Liatris

Dimensões totais · Dimensiones totales  
550×550×475 mm (0)  
700×700×475 mm (1)

Peso · Peso  
550 mm - 73 kg  
700 mm - 98 kg

Capacidade · Capacidad  
550 - 61 l  
700 - 121 l

Estrutura · Estructura  
perfis de plástico reciclado de secção 90×90 mm e de 60×30 mm · perfiles de plástico reciclado de sección 90x90 mm y de 60x30 mm

base com placa de plástico reciclado com 25 mm de espessura · base con placa de plástico reciclado de 25 mm de espesor

Opções de cor · Opciones de color  
castanho · marrón

Vantagens · Ventajas  
durabilidade e estabilidade · durabilidad y estabilidad

sem manutenção · sin mantenimiento

Interior e exterior com propriedades de anti-degradação · interior y exterior con propiedades antidegradación

base passível de ser perfurada para criar orifícios de drenagem · la base puede taladrarse para crear orificios de drenaje

conservação das propriedades técnicas e estéticas ao longo do tempo · conservación de las propiedades técnicas y estéticas a lo largo del tiempo

alto grau de resistência às intempéries e ao vandalismo · alto grado de resistencia a la intemperie y al vandalismo



# 41 luminária Pathfinder luminaria Pathfinder

Dimensões totais · Dimensiones totales  
160×120×800 mm

Estrutura · Estructura  
perfil oco de plástico reciclado castanho  
de secção 160×120 mm · perfil hueco de  
plástico reciclado marrón de 160×120 mm

Especificações técnicas da luz  
Especificaciones técnicas de la luz  
corpo em alumínio fundido e pintado  
cuerpo de aluminio fundido y pintado

fonte de luz LED · fuente de luz LED

parafusos de bloqueio em aço inoxidável  
tornillos de bloqueo de acero inoxidable

caixa de embeber standard 503 incluída  
caja de remojo 503 estándar incluida

Opções de cor · Opciones de color  
castanho · marrón

Vantagens · Ventajas  
estanque · hermético

peça única · una pieza

preparada para ligação em série  
preparado para conexión en serie

interior ou exterior · interior o exterior

durabilidade e estabilidade · durabilidad y  
estabilidad

sem manutenção · sin mantenimiento

instalação fácil e rápida · instalación rápida  
y sencilla

secagem rápida graças à impermeabilidade  
· secado rápido gracias a la impermeabili-  
zación

conservação das propriedades técnicas e  
estéticas ao longo do tempo · conser-  
vación de las propiedades técnicas y  
estéticas a lo largo del tiempo

alto grau de resistência às intempéries e ao  
vandalismo · alto grado de resistencia a la  
intemperie y al vandalismo



CAMPING

FLOEMA

MOBILIÁRIO MOBILIÁRIO



42

CAMPING

FLOEMA

MOBILIÁRIO MOBILIÁRIO

58

# Equipamentos

# Equipamiento







bike station Frame · bike station Frame



bike station Frame · bike station Frame

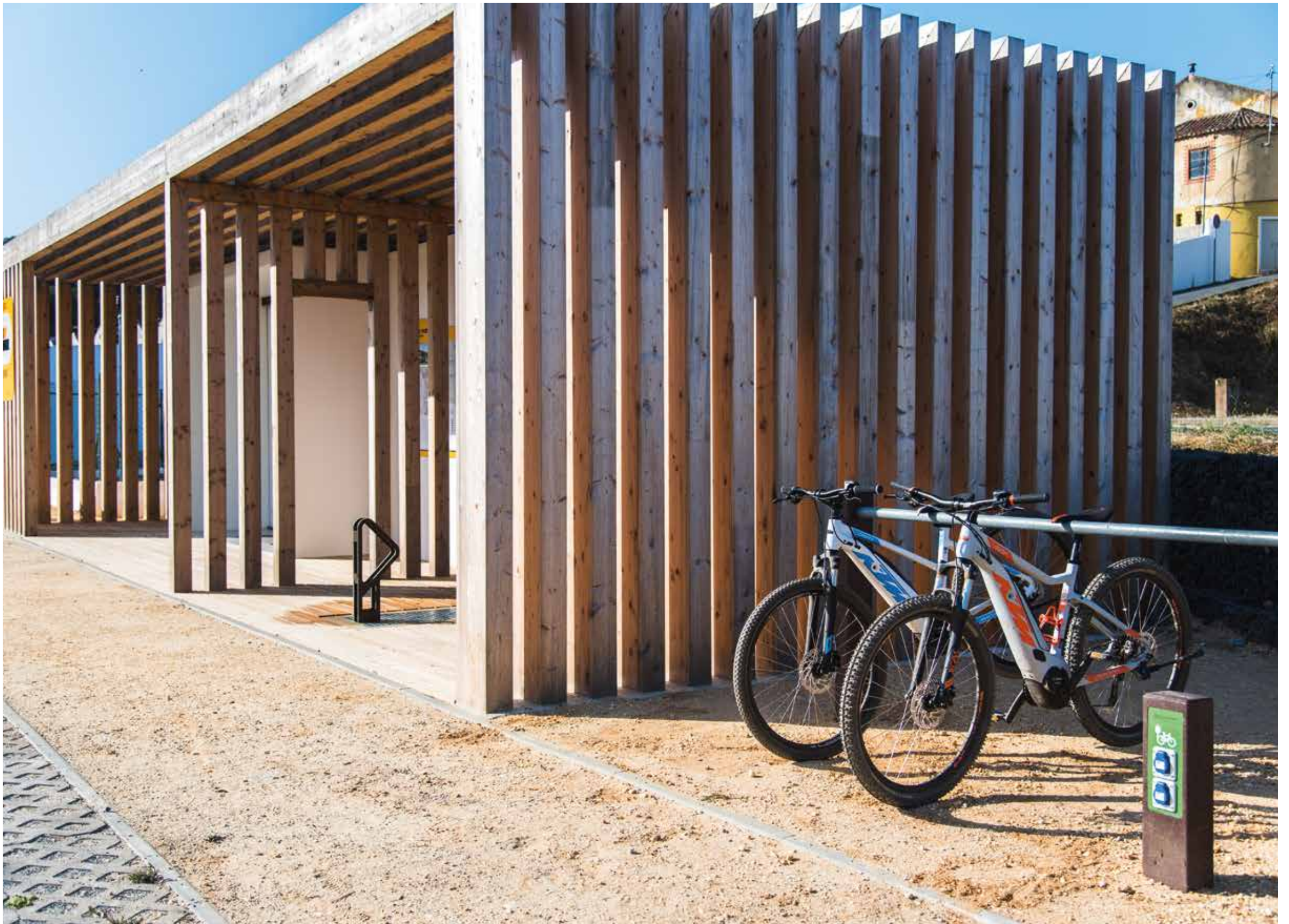

## bike station Low-tech bike station Low-tech

**Dimensões totais · Dimensiones totales**  
400×470×1500 mm

**Estrutura · Estructura**  
perfis de plástico reciclado de 160×80 mm e painéis de HPL de 10 mm · perfis de plástico reciclado de 160×80 mm y paneles de HPL de 10 mm

**Inclui · Incluye**  
Tool Box: oficina para pequenas reparações com ferramentas, sistema para enchimento de pneus e suporte para bicicletas · Tool Box: taller para pequeñas reparaciones con herramientas, sistema de inflado de neumáticos y portabicicletas

Bike Wash: equipamento acionado por botão para lavagem de bicicletas  
incluye Bike Wash: equipo accionado por botón para lavar bicicletas

ponto para consumo de água · punto de agua potable

suporte individual independente em plástico reciclado e HPL · soporte individual de plástico reciclado y HPL

(opcional) calha para recolha de águas residuais em aço galvanizado e com grelhas em plástico reciclado, com suporte individual integrado em HPL (opcional) vertedero de recogida de aguas residuales de acero galvanizado con rejillas de plástico reciclado, con soporte HPL individual integrado

**Vantagens · Ventajas**  
personalizável · personalizable

durabilidade e estabilidade · durabilidad y estabilidad

funcional e de utilização fácil · funcional y fácil de utilizar

conservação das propriedades técnicas e estéticas ao longo do tempo  
conservación de las propiedades técnicas y estéticas a lo largo del tiempo

alto grau de resistência às intempéries e ao vandalismo · alto grado de resistencia a la intemperie y al vandalismo



## bike station Hight-tech bike station Hight-tech

**Dimensões totais · Dimensiones totales**  
400×470×1500 mm

**Estrutura · Estructura**  
perfis de plástico reciclado de 160×80 mm e painéis de HPL de 10 mm · perfis de plástico reciclado de 160×80 mm y paneles de HPL de 10 mm

**Inclui · Incluye**  
Tool Box: oficina para pequenas reparações com ferramentas, sistema automático para enchimento de pneus com controlo de pressão e suporte para bicicletas · Tool Box: taller para pequeñas reparaciones con herramientas, sistema automático de inflado de neumáticos con control de presión y portabicicletas

Bike Wash: equipamento para lavagem temporizada, acionada com moedas/fichas, com água sobre pressão e detergente específico e biodegradável  
equipo de lavado temporizado, activado con monedas/fichas, con agua a presión y detergente específico biodegradable

ponto para consumo de água · punto de agua potable

calha para recolha de águas residuais em aço galvanizado e com grelhas em plástico reciclado, com suporte individual integrado em HPL · vertedero de recogida de aguas residuales de acero galvanizado con rejillas de plástico reciclado, con soporte HPL individual integrado

**Vantagens · Ventajas**  
gestão/controlo da utilização do equipamento · gestión/control de la utilización del equipamiento

personalizável · personalizable

durabilidade e estabilidade · durabilidad y estabilidad

funcional e de utilização fácil · funcional y fácil de utilizar

conservação das propriedades técnicas e estéticas ao longo do tempo  
conservación de las propiedades técnicas y estéticas a lo largo del tiempo

alto grau de resistência às intempéries e ao vandalismo · alto grado de resistencia a la intemperie y al vandalismo



# bike station Frame

## bike station Frame

**Dimensões totais · Dimensiones totales**  
610×570×1500 mm

**Estrutura · Estructura**  
aço metalizado e pintado de 10 mm de espessura · acero metalizado y pintado de 10 mm de espesor

perfis de plástico reciclado de 40×40 mm · perfiles de plástico reciclado de 40×40 mm

HPL com gravação CNC/laser · HPL con grabado CNC/láser

**Inclui · Incluye**  
Tool Box: oficina para pequenas reparações com ferramentas, sistema manual para enchimento de pneus e suporte para bicicletas · Tool Box: taller para pequeñas reparaciones con herramientas, sistema manual de inflado de neumáticos y portabicicletas

(opcional) Bike Wash: equipamento acionado por botão para lavagem de bicicletas · (opcional) incluye Bike Wash: equipo accionado por botón para lavar bicicletas

ponto para consumo de água · punto de agua potable

suporte individual independente em plástico reciclado e HPL · soporte individual de plástico reciclado y HPL

(opcional) calha para recolha de águas residuais em aço galvanizado e com grelhas em plástico reciclado, com suporte individual integrado em HPL (opcional) vertedero de recogida de aguas residuales de acero galvanizado con rejillas de plástico reciclado, con soporte HPL individual integrado

**Vantagens · Ventajas**  
sem necessidade de eletricidade · no necesita electricidad

personalizável · personalizable

durabilidade e estabilidade · durabilidad y estabilidad

funcional e de utilização fácil · funcional y fácil de utilizar

conservação das propriedades técnicas e estéticas ao longo do tempo  
conservación de las propiedades técnicas y estéticas a lo largo del tiempo

alto grau de resistência às intempéries e ao vandalismo · alto grado de resistencia a la intemperie y al vandalismo



# e-bike charger Frame

## e-bike charger Frame

**Dimensões totais · Dimensiones totales**  
440×262×1500 mm

**Estrutura · Estructura**  
aço metalizado e pintado de 10 mm de espessura · acero metalizado y pintado de 10 mm de espesor

perfis de plástico reciclado de 40×40 mm · perfiles de plástico reciclado de 40×40 mm

HPL com gravação CNC/laser · HPL con grabado CNC/láser

**Inclui · Incluye**  
2 pontos de carregamento com tomadas Schuko de 230 V, max. 2,5 A e 500 W, 1 ponto de carregamento Shimano de 40 V e 1 ponto de carregamento Bosch de 36 V · 2 puntos de carga con enchufes Schuko de 230 V, máx. 2,5 A y 500 W, 1 punto de carga Shimano 40 V y 1 punto de carga Bosch 36 V

**Vantagens · Ventajas**  
personalizável · personalizable

durabilidade e estabilidade · durabilidad y estabilidad

funcional e de utilização fácil · funcional y fácil de utilizar

conservação das propriedades técnicas e estéticas ao longo do tempo  
conservación de las propiedades técnicas y estéticas a lo largo del tiempo

alto grau de resistência às intempéries e ao vandalismo · alto grado de resistencia a la intemperie y al vandalismo



# e-bike charger Nature

## e-bike charger Nature

**Dimensões totais · Dimensiones totales**  
160×120×600 mm

**Estrutura · Estructura**  
perfil oco de plástico reciclado de  
160×120 mm · perfil hueco de plástico  
reciclado de 160×120 mm

HPL com gravação CNC/laser · HPL con  
grabado CNC/láser

**Inclui · Incluye**  
4 tomadas IP54, 250 V, 16A · 4 enchufes  
IP54, 250 V, 16A

**Vantagens · Ventajas**  
personalizável · personalizable

durabilidade e estabilidade · durabilidad  
y estabilidad

funcional e de utilização fácil · funcional  
y fácil de utilizar

instalação rápida e fácil · instalación  
rápida y sencilla

conservação das propriedades técnicas  
e estéticas ao longo do tempo  
conservación de las propiedades  
técnicas y estéticas a lo largo del tiempo

alto grau de resistência às intempéries  
e ao vandalismo · alto grado de  
resistencia a la intemperie y al  
vandalismo



# estacionamento para bicicletas

## aparcabicicletas

**Dimensões totais · Dimensiones totales**  
930×160×770 mm

**Estrutura · Estructura**  
perfis de plástico reciclado · perfiles de  
plástico reciclado

HPL de 10 mm com gravação CNC/laser  
e pintura · HPL de 10 mm con grabado  
CNC/láser y pintura

**Vantagens · Ventajas**  
personalizável · personalizable

durabilidade e estabilidade · durabilidad  
y estabilidad

conservação das propriedades técnicas  
e estéticas ao longo do tempo  
conservación de las propiedades  
técnicas y estéticas a lo largo del tiempo

alto grau de resistência às intempéries  
e ao vandalismo · alto grado de  
resistencia a la intemperie y al  
vandalismo



# chuveiro e lava-pés ducha y lava-piés

**Dimensões totais** · Dimensiones totales  
456×185×2106 mm

**Estrutura** · Estructura  
estrutura interna em aço inoxidável  
estructura interna en acero inoxidable

perfis de plástico reciclado de  
90×90 mm · perfiles de plástico  
reciclado de 90×90 mm

HPL com gravação CNC/laser e pintura  
HPL con grabado CNC/láser y pintura

**Inclui** · Incluye  
chuveiros em latão maciço cromado e  
torneiras temporizadas · duchas y grifos  
temporizados de latón macizo cromado

suportes para toalhas · toalleros

**Vantagens** · Ventajas  
personalizável · personalizable

durabilidade e estabilidade · durabilidad  
y estabilidad

funcional e de utilização fácil · funcional  
y fácil de utilizar

conservação das propriedades técnicas  
e estéticas ao longo do tempo  
conservación de las propiedades  
técnicas y estéticas a lo largo del tiempo

alto grau de resistência às intempéries  
e ao vandalismo · alto grado de  
resistencia a la intemperie y al  
vandalismo

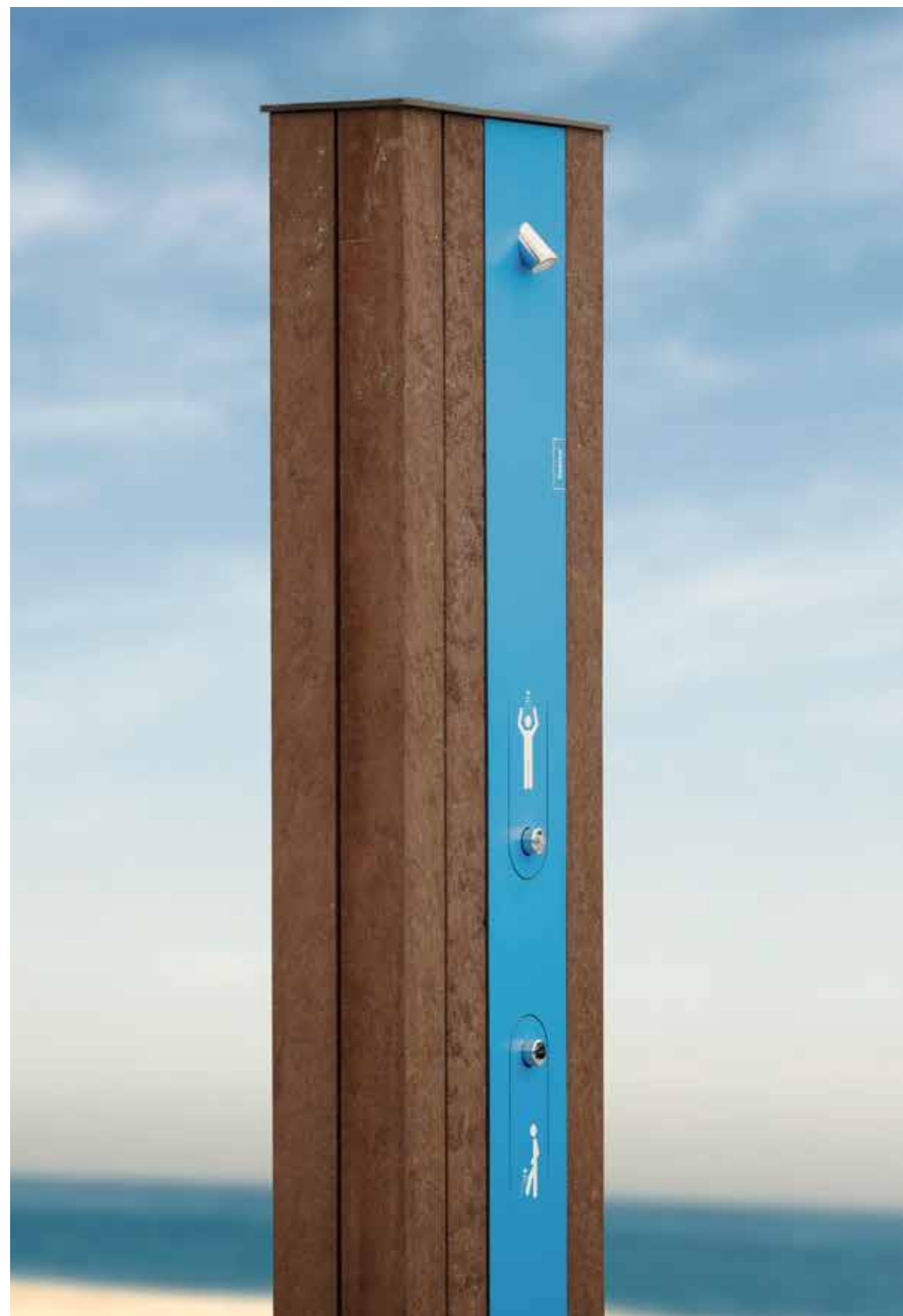

Chuveiro e lava-pés · Ducha y lava-piés

# Gestão de Resíduos

## Gestión de Residuos





resguardo Angle - cubrecontenedor Angle





# papeleira Plaza papelera Plaza

**Dimensões · Dimensiones**  
ø420×856mm

**Capacidade · Capacidad**  
55 l

**Estrutura · Estructura**  
balde em plástico reciclado castanho de ø420×500 mm · papelera de plástico reciclado marrón de ø420×500 mm

pé de suporte em perfil de plástico reciclado com ø100 mm · pata de soporte de perfil de plástico reciclado de ø100 mm

tampa pivotante personalizada em HPL de exterior de 10 mm de espessura, com gravação CNC/laser e pintura · cubierta giratoria personalizada en HPL para exteriores de 10 mm de espesor, grabado con CNC/láser y pintado

sistema de levantamento de tampa e anel de fecho para saco em aço inoxidável · anillo de cierre de bolsas de acero inoxidable

**Vantagens · Ventajas**

HPL da cobertura pode ser personalizado de modo a criar ecopontos para recolha de resíduos diferenciados · el HPL de la cubierta puede personalizarse para crear ecopuntos de recogida diferenciada de residuos

personalizável · personalizable

sem manutenção · sin mantenimiento

processo de esvaziamento e limpeza simples · vaciado y limpieza sencillos

com propriedades anti-ferrugem e anti-deterioração · con propiedades anticorrosión y antideterioro

durabilidade e estabilidade · durabilidad y estabilidad

conservação das propriedades técnicas e estéticas ao longo do tempo · conservación de las propiedades técnicas y estéticas a lo largo del tiempo

alto grau de resistência às intempéries e ao vandalismo · alto grado de resistencia a la intemperie y al vandalismo



# papeleira Scori com estrutura pivotante papelera Scori con estructura pivotante

**Dimensões · Dimensiones**  
619×420×1010mm

**Capacidade · Capacidad**  
55 l

**Estrutura · Estructura**  
balde em plástico reciclado castanho de ø420×500 mm · papelera de plástico reciclado marrón de ø420×500 mm

estrutura pivotante produzida com 2 perfis de ø80 mm com topo boleado e com reforço interno para estabilidade superior, em tubo de aço galvanizado S235 de ø26,9 mm e 2 mm de espessura e com câmara de expansão · estructura pivotante de 2 perfiles de ø80 mm con parte superior redondeada y refuerzo interior para una mayor estabilidad, en tubo de acero galvanizado S235 de ø26,9 mm y 2 mm de espesor con cámara de expansión

cobertura personalizada em HPL de exterior de 10 mm de espessura, com gravação CNC/laser e pintura · cubierta personalizada en HPL para exteriores de 10 mm de espesor, grabado con CNC/láser y pintado

**Acessórios disponíveis · Accesorios disponibles**

anel de fecho para saco em aço inoxidável · anillo de cierre de bolsas de acero inoxidable

cesto de rede metálico em aço galvanizado · cesta de malla metálica de acero galvanizado

**Vantagens · Ventajas**

HPL da cobertura pode ser personalizado de modo a criar ecopontos para recolha de resíduos diferenciados · el HPL de la cubierta puede personalizarse para crear ecopuntos de recogida diferenciada de residuos

personalizável · personalizable

sem manutenção · sin mantenimiento

processo de esvaziamento e limpeza simples · vaciado y limpieza sencillos

com propriedades anti-ferrugem e anti-deterioração · con propiedades anticorrosión y antideterioro

durabilidade e estabilidade · durabilidad y estabilidad

conservação das propriedades técnicas e estéticas ao longo do tempo · conservación de las propiedades técnicas y estéticas a lo largo del tiempo

alto grau de resistência às intempéries e ao vandalismo · alto grado de resistencia a la intemperie y al vandalismo



# ecoponto Hahn

## ecopuntos Hahn

Dimensões · Dimensiones  
985×970×1100mm

Dimensões contentor · Dimensiones  
contenedor  
ø450×650 mm

Capacidade unidade · Capacidad  
80 l

Estrutura · Estructura

balde em plástico reciclado castanho de ø420×650 mm (estrutura suporta até 4 baldes) · papelera de plástico reciclado marrón de ø420×650 mm (la estructura admite hasta 4 contenedores)

pé de suporte em perfil de plástico reciclado com ø100 mm · pata de soporte de perfil de plástico reciclado de ø100 mm

tampas em plástico reciclado · cubiertas de plástico reciclado

baldes personalizados com diferentes cores para identificação de tipologia de resíduos a depositar · contenedores personalizados con diferentes colores para identificar el tipo de residuo que se va a depositar

Vantagens · Ventajas  
personalizável · personalizable

sem manutenção · sin mantenimiento

processo de esvaziamento e limpeza simples · vaciado y limpieza sencillos

com propriedades anti-ferrugem e anti-deterioração · con propiedades anticorrosión y antideterioro

durabilidade e estabilidade · durabilidad y estabilidad

conservação das propriedades técnicas e estéticas ao longo do tempo · conservación de las propiedades técnicas y estéticas a lo largo del tiempo

alto grau de resistência às intempéries e ao vandalismo · alto grado de resistencia a la intemperie y al vandalismo



# compostor BioCycle

## compostador BioCycle

Dimensões · Dimensiones  
1000×1000×1130 mm

Capacidade · Capacidad  
1000 l

Especificações técnicas  
Especificaciones técnicas  
estrutura de suporte em aço galvanizado  
· estructura interna de acero galvanizado

sistema de elevação de tampa em fibra de vidro com amortecedores a gás  
sistema de elevación de la tapa de fibra de vidrio con amortiguadores de gas

estrutura produzida em plástico reciclado com perfis de 120×160 mm e tábuas com sistema de encaixe de 38×130 mm · estructura de plástico reciclado con perfiles de 120×160 mm y tablones con un sistema de acoplamiento de 38×130 mm

inclui sistema de fecho com cadeado  
incluye sistema de cierre por candado

Vantagens · Ventajas  
personalizável · personalizable

sem manutenção · sin mantenimiento

sistema modular com a possibilidade de criação de ilhas de compostagem · sistema modular con posibilidad de crear islas de compostaje

com propriedades anti-ferrugem e anti-deterioração · con propiedades anticorrosión y antideterioro

durabilidade e estabilidade · durabilidad y estabilidad

conservação das propriedades técnicas e estéticas ao longo do tempo · conservación de las propiedades técnicas y estéticas a lo largo del tiempo

alto grau de resistência às intempéries e ao vandalismo · alto grado de resistencia a la intemperie y al vandalismo



## resguardo Simple cubrecontenedor Simple

Dimensões módulo · Dimensiones módulo  
2000×1430×1420 mm

Estrutura · Estructura  
prumos verticais de 90×90 mm · perfiles verticales de 90×90 mm

tábuas de 30×100 mm · tableros de 30×100 mm

inclui sistema de fixação e cobertura ao longo do perímetro com tábuas de secção 30×30 mm · incluye sistema de fijación y recubrimiento perimetral con tablero de sección 30×30 mm

Vantagens · Ventajas  
personalizável · personalizable

sem manutenção · sin mantenimiento

com propriedades anti-ferrugem e anti-deterioração · con propiedades anticorrosión y antideterioro

durabilidade e estabilidade · durabilidad y estabilidad

conservação das propriedades técnicas e estéticas ao longo do tempo  
conservación de las propiedades técnicas y estéticas a lo largo del tiempo

alto grau de resistência às intempéries e ao vandalismo · alto grado de resistencia a la intemperie y al vandalismo



## resguardo Angle cubrecontenedor Angle

Dimensões módulo · Dimensiones módulo  
2700×1900×1400 mm

Estrutura · Estructura  
disponível em formato U ou G  
disponible en formato U o G

prumos verticais de 120×120 mm reforçados com tubo interno em aço galvanizado S235 de ø26,9 e 2 mm de espessura, com perfurações para encaixe de travessas · perfiles verticales de 120×120 mm reforzado con tubo interior de acero galvanizado S235 de ø26,9 y 2 mm de espesor, con perforaciones para el montaje de travesaños

travessas de 42×120 mm reforçadas com tubo interno de aço galvanizado S235 retangular de secção 50×20 mm e 2 mm de espessura · travesaños de 42×120 mm reforzados con un tubo interior rectangular de acero galvanizado S235 de 50×20 mm de sección y 2 mm de espesor

inclui tábuas de canto de 35×100 mm para fixação das travessas · incluye tablero de 35×100 mm para fijar los travesaños

inclui sistema de fixação · incluye sistema de fijación

Vantagens · Ventajas  
personalizável · personalizable

sem manutenção · sin mantenimiento

com propriedades anti-ferrugem e anti-deterioração · con propiedades anticorrosión y antideterioro

durabilidade e estabilidade · durabilidad y estabilidad

conservação das propriedades técnicas e estéticas ao longo do tempo  
conservación de las propiedades técnicas y estéticas a lo largo del tiempo

alto grau de resistência às intempéries e ao vandalismo · alto grado de resistencia a la intemperie y al vandalismo



# Construção Construcción





# passadiço pasarela

Dimensões · Dimensiones  
personalizável · personalizable

Oções de elevação · Opciones de elevación  
com elevação · con elevación

sem elevação com fixação ao solo  
sin elevación con fijación al suelo

sem elevação com fixação ao cimento  
sin elevación con fijación de hormigón

Estrutura · Estructura  
subestrutura com longarina produzida  
com tábuas de 60×120 mm  
subestructura con listones de  
60×120 mm

pilares de 90×90 mm · pilares de 90×90  
mm

travessão produzido com tábuas de  
60×120 mm · travesaño de tablas de  
60×120 mm

tábuas estriadas anti-derrapantes tipo  
deck de 28×195 mm ou de 40×197 mm  
tablas ranuradas antideslizantes de  
28×195 mm o de 40×197 mm

corrimão/vedação Simple (opcional)  
pasamanos / vallado simple (opcional)

Vantagens · Ventajas  
personalizável · personalizable

sem manutenção · sin mantenimiento

com propriedades anti-ferrugem,  
anti-deterioração e anti-deslizante · con  
propiedades anticorrosión, antideterioro  
y antidelizantes

durabilidade e estabilidade · durabilidad  
y estabilidad

conservação das propriedades técnicas  
e estéticas ao longo do tempo  
conservación de las propiedades  
técnicas y estéticas a lo largo del tiempo

alto grau de resistência às intempéries  
e ao vandalismo · alto grado de  
resistencia a la intemperie y al  
vandalismo



# variável elevação elevación variable

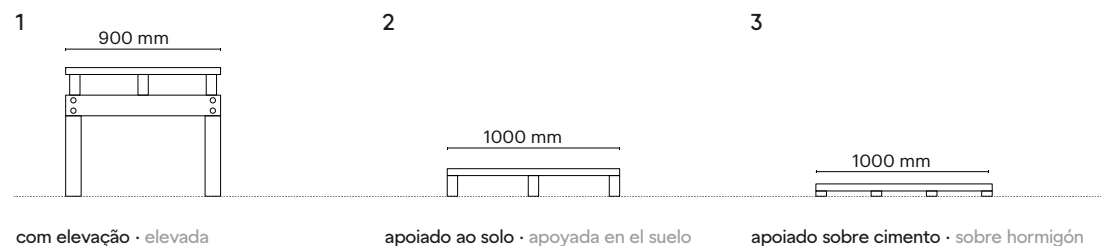

# variável largura variable ancho

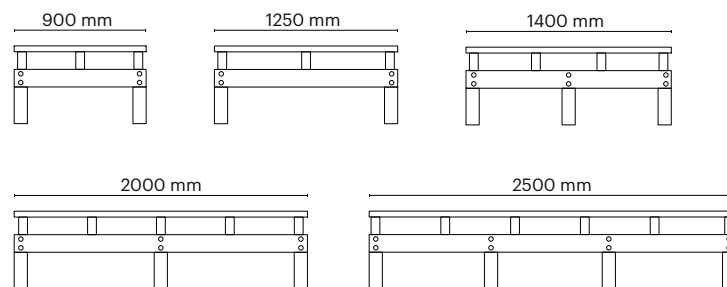

# variável corrimão variable pasamanos

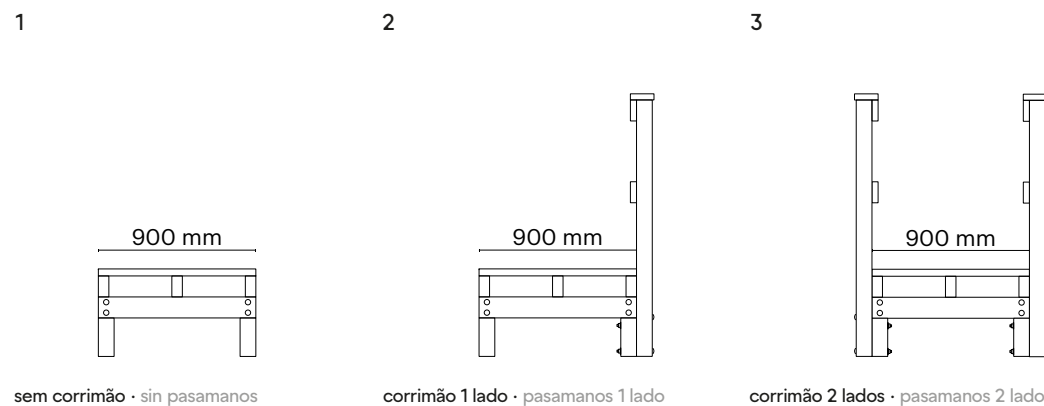

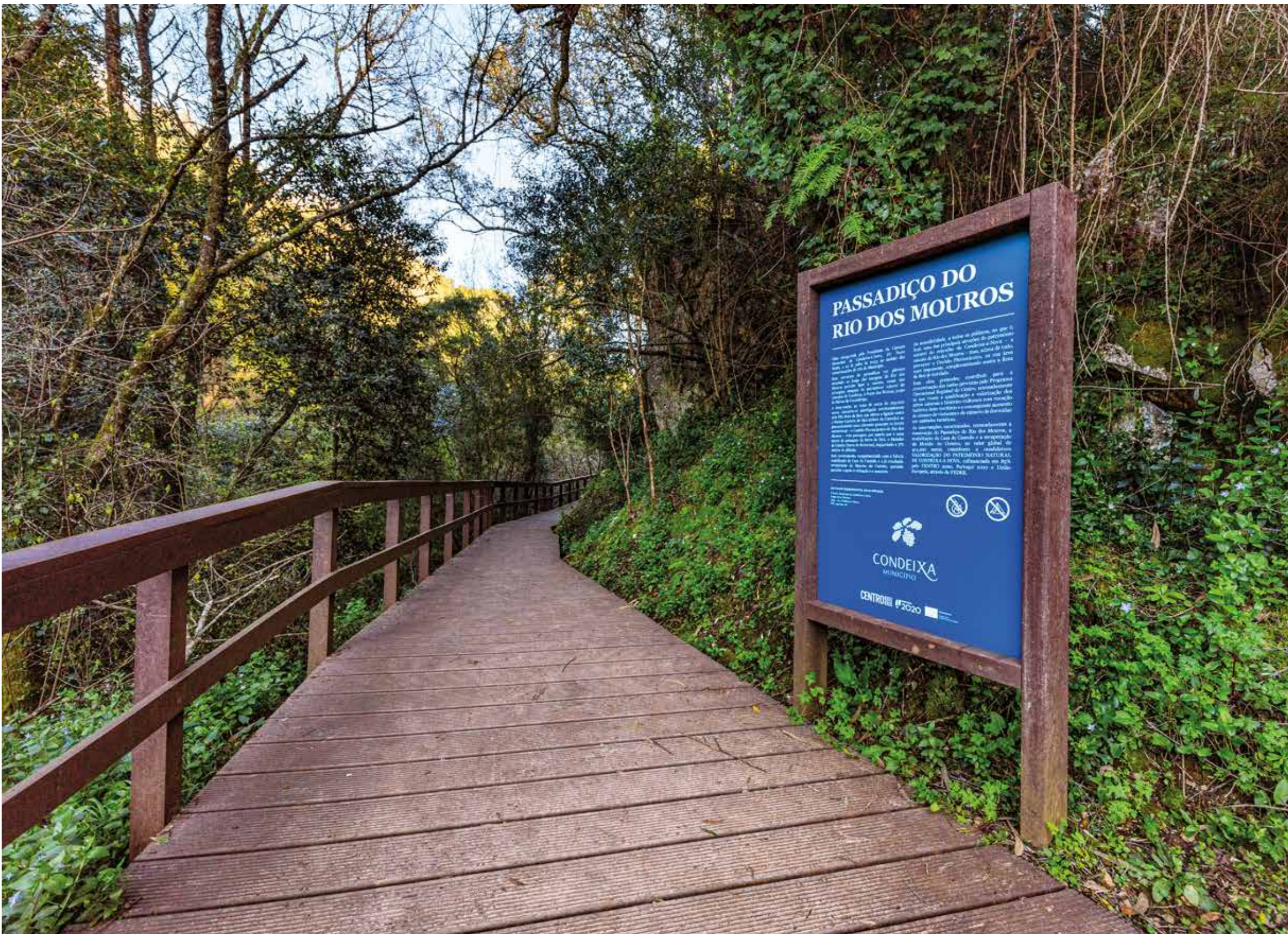

passadiço sem elevação em plástico reciclado com corrimão Simple - pasarela sin elevación de plástico reciclado y con pasamanos Simple



# pérgula Green

## pérgola Green

Dimensões · Dimensiones  
2750×2750×2580 mm

Opções de fixação · Opciones de fijación  
solo · suelo

betão · hormigón

areia · arena

Opções de cobertura · Opciones de cobertura  
lona · lona

faixa em plástico reciclado preto de 7×140 mm · banda de plástico reciclado negro de 7×140 mm

Estrutura · Estructura  
travessas, longarinas e pilares produzidos com poste quadrado de plástico reciclado castanho de 90×90 mm, reforçado com tubo interno em aço galvanizado S235 de ø42,4 mm e 2 mm de espessura e câmara de expansão, para estabilidade superior · travesaños, largueros y pilares fabricados con postes cuadrados de plástico reciclado marrón de 90×90 mm, reforzados con un tubo interior de acero galvanizado S235 de ø42,4 mm y 2 mm de espesor y cámara de expansión, para una estabilidad superior

apoios angulares produzidos com perfil de plástico reciclado castanho de 90×90 mm · soportes angulares de perfil de plástico reciclado marrón de 90×90 mm

Vantagens · Ventajas  
personalizável · personalizable

sem manutenção · sin mantenimiento

com propriedades anti-ferrugem, anti-deterioração · con propiedades anticorrosión y antideterioro

durabilidade e estabilidade · durabilidad y estabilidad

conservação das propriedades técnicas e estéticas ao longo do tempo · conservación de las propiedades técnicas y estéticas a lo largo del tiempo

alto grau de resistência às intempéries e ao vandalismo · alto grado de resistencia a la intemperie y al vandalismo



# vedação Easy

## vallado Easy

Dimensões · Dimensiones  
personalizável · personalizable  
altura livre pode variar entre 900 mm e 1100 mm · la altura libre puede variar entre 900 mm y 1100 mm

Estrutura · Estructura  
prumos de ø150 mm espaçados entre si 2250 mm, com orifícios para encaixe de travessas · puntales de ø150 mm separados 2250 mm, con orificios para la colocación de travesaños

travessas de ø80 mm com reforço interno, para estabilidade superior, em tubo de aço galvanizado S235 de ø26,9 mm e 2 mm de espessura, e câmara de expansão · travesaños de ø80 mm con refuerzo interior en tubo de acero galvanizado S235 de ø26,9 mm y 2 mm de espesor y cámara de expansión, para una estabilidad superior

não recomendada para terrenos com desníveis · no recomendado para terrenos irregulares

Vantagens · Ventajas  
personalizável · personalizable

instalação fácil e rápida · instalación rápida y sencilla

sem manutenção · sin mantenimiento

com propriedades anti-ferrugem, anti-deterioração · con propiedades anticorrosión y antideterioro

durabilidade e estabilidade · durabilidad y estabilidad

conservação das propriedades técnicas e estéticas ao longo do tempo · conservación de las propiedades técnicas y estéticas a lo largo del tiempo

alto grau de resistência às intempéries e ao vandalismo · alto grado de resistencia a la intemperie y al vandalismo



## grelha de enrelvamento rejilla de césped

Dimensões · Dimensiones  
620×420×80 mm

Especificações técnicas · Especificaciones técnicas

suporte de carga estática da classe SLW 60 de acordo com a norma DIN 1072 · soporte de carga estática de clase SLW 60 según la norma DIN 1072

Vantagens · Ventajas

revestimento de solo permeável  
revestimiento de suelo permeable

sistema modular para instalação rápida e fácil · sistema modular para instalación rápida y sencilla

sem manutenção · sin mantenimiento

com propriedades anti-deterioração  
con propiedades antideterioro

durabilidade · durabilidad

conservação das propriedades técnicas e estéticas ao longo do tempo  
conservación de las propiedades técnicas y estéticas a lo largo del tiempo

alto grau de resistência às intempéries e ao vandalismo · alto grado de resistencia a la intemperie y al vandalismo



## pilarete Hahn bolardo Hahn

Dimensões · Dimensiones  
ø150×1000 mm

Especificações técnicas · Especificaciones técnicas

perfil oco · perfil hueco

pilarete com 2 faixas refletoras de 15 mm · bolardo con 2 bandas reflectantes de 15 mm

Cores · Colores  
castanho · marrón

cinzento · gris

Vantagens · Ventajas

instalação rápida e fácil · instalación rápida y sencilla

sem manutenção · sin mantenimiento

com propriedades anti-deterioração  
con propiedades antideterioro

durabilidade · durabilidad

conservação das propriedades técnicas e estéticas ao longo do tempo  
conservación de las propiedades técnicas y estéticas a lo largo del tiempo

alto grau de resistência às intempéries e ao vandalismo · alto grado de resistencia a la intemperie y al vandalismo



## paliçadas de encaixe palizadas de encaje

Dimensões · Dimensiones  
ø110×1400 mm

Especificações técnicas · Especificaciones técnicas

perfil sólido castanho de plástico reciclado · perfil sólido marrón de plástico reciclado

Vantagens · Ventajas

instalação rápida e fácil · instalación rápida y sencilla

sem manutenção · sin mantenimiento

com propriedades anti-deterioração  
con propiedades antideterioro

durabilidade · durabilidad

conservação das propriedades técnicas e estéticas ao longo do tempo · conservación de las propiedades técnicas y estéticas a lo largo del tiempo

alto grau de resistência às intempéries e ao vandalismo · alto grado de resistencia a la intemperie y al vandalismo



# Materiais

# Materiales

81

<sup>PT</sup> Na Floema temos um objetivo: criar soluções sustentáveis.

E se parte deste objetivo passa pela criação de soluções adaptadas aos espaços que integram e às necessidades de cada projeto, outra parte é escolher os melhores materiais para a produção da nossa sinalética, mobiliário e equipamentos.

As nossas matérias-primas são selecionadas hoje, de modo a que a viabilidade e funcionalidade futuras das nossas soluções, não sejam comprometidas pela falta de manutenção ou pela exposição aos elementos.

Assim sendo, escolhemos materiais sustentáveis, de alta durabilidade, que respondam da melhor forma às exigências de cada contexto e que se integrem perfeitamente nos espaços.

<sup>ES</sup> En Floema tenemos un objetivo: crear soluciones sostenibles.

Y aunque parte de este objetivo pasa por crear soluciones adaptadas a los espacios que integran y a las necesidades de cada proyecto, otra parte es elegir los mejores materiales para la producción de nuestra señalización, mobiliario y equipamiento.

Nuestras materias primas se seleccionan hoy, para que la viabilidad y funcionalidad futuras de nuestras soluciones, no se vean comprometidas por la falta de mantenimiento o la exposición a los elementos.

En este sentido, seleccionamos materiales sostenibles y altamente duraderos que se adapten de la mejor manera a las exigencias de cada contexto y se integren perfectamente en los espacios.



# plástico reciclado

## plástico reciclado

**PT** Resultante do reaproveitamento de resíduos plásticos pós-consumo depositados nos ecopontos amarelos.

Permite poupar recursos naturais e reduzir concentração de plásticos nos aterros.

Dispensa manutenção e tem uma alta resistência e durabilidade.

Certificação de não toxicidade (DIN EN 71-3).

Coeficiente de dilatação até aprox. 1,5%.

Densidade 0,9896 g/cm<sup>3</sup>.

**ES** Resultante de la reutilización de residuos de plástico postconsumo depositados en contenedores amarillos de reciclaje.

Ahorra recursos naturales y reduce la concentración de plástico en los vertederos.

No necesita mantenimiento, es muy resistente y duradero.

Certificación de no toxicidad (DIN EN 71-3).

Coeficiente de dilatación hasta aprox. 1,5%.

Densidad 0,9896 g/cm<sup>3</sup>.

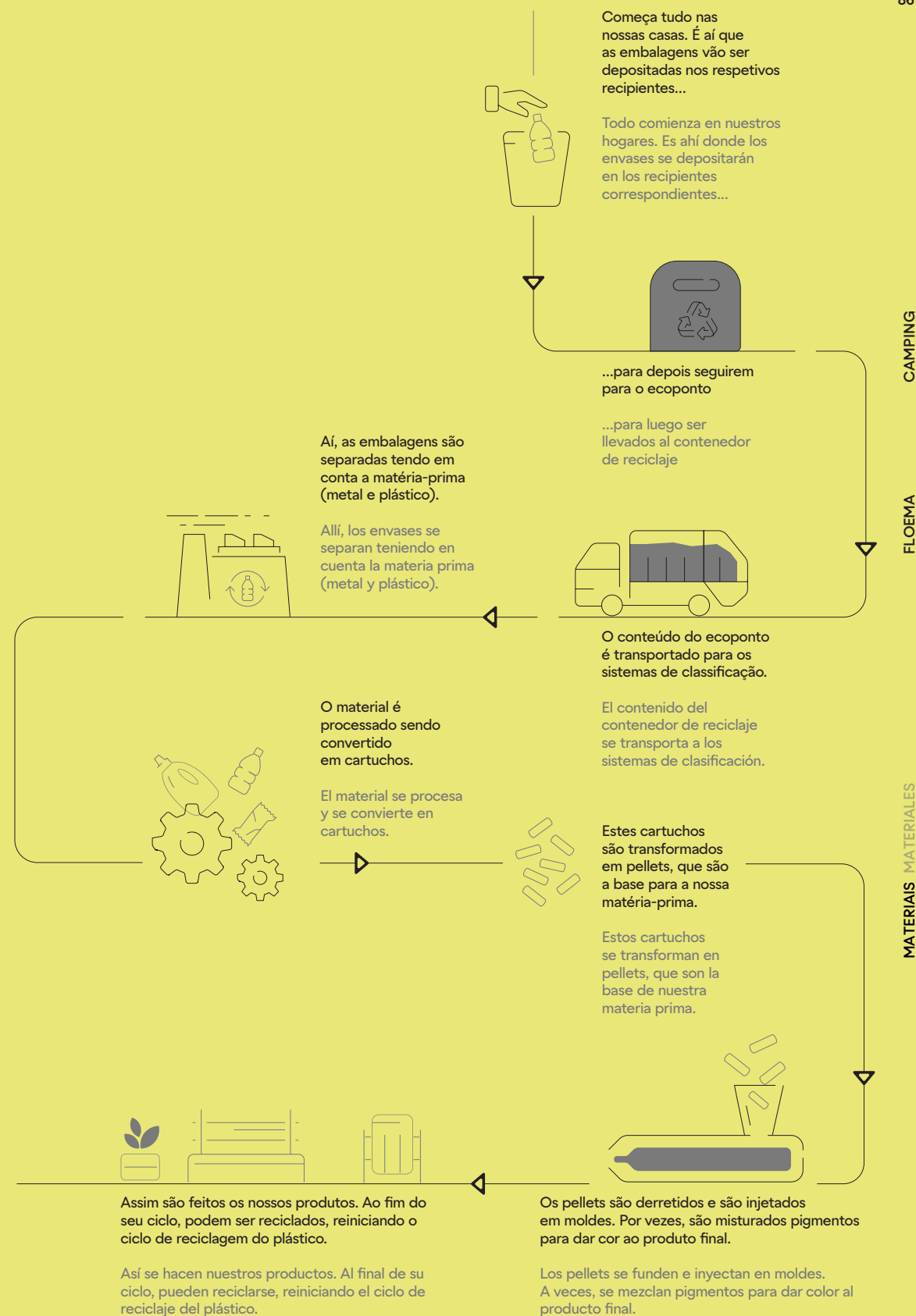

# HPL personalizado

# HPL personalizado



Trespa®

PT Laminado de alta pressão Trespa® constituído por folhas de papel kraft e resinas termoendurecíveis.

Diversidade de cores e acabamentos; Personalização extra com gravação CNC/laser e pintura.

Com baixo coeficiente de dilatação, resistente ao gelo, à radiação UV, à imersão total em água, ao fogo e aos ácidos e com propriedades anti-graffiti.

**Espessuras e densidades**  
6 mm - 1,35 g/cm<sup>3</sup>  
8 mm - 1,35 g/cm<sup>3</sup>  
10 mm - 1,35 g/cm<sup>3</sup>  
13 mm - 1,35 g/cm<sup>3</sup>

**Aplicações**  
Sinalética  
Mobiliário  
Revestimentos  
Decoração

**Acabamentos**  
Acetinado, mate ou brilhante  
Metalizado  
Uma ou duas faces  
Outros

ES Laminado de alta presión Trespa® compuesto por hojas de papel kraft y resinas termoendurecibles.

Variedad de colores y acabados; Personalización adicional con grabado CNC/láser y pintura.

Con bajo coeficiente de dilatación, resistente a las heladas, radiación UV, inmersión total en agua, al fuego, a los ácidos y con propiedades antigraffiti.

**Grosos y densidades**  
6 mm - 1,35 g/cm<sup>3</sup>  
8 mm - 1,35 g/cm<sup>3</sup>  
10 mm - 1,35 g/cm<sup>3</sup>  
13 mm - 1,35 g/cm<sup>3</sup>

**Aplicaciones**  
Señalización  
Mobiliario  
Recubrimientos  
Decoración

**Acabados**  
Satinado, mate o brillante  
Metalizado  
Una o dos caras  
Otros

# Stratimage®

# Stratimage®



PT Um laminado de alta pressão com a impressão digital estratificada de maior qualidade do mercado.

Proporciona uma durabilidade excepcional em várias condições, mantendo-se resistente ao gelo, aos raios UV e à imersão total em água.

A sua resistência ao fogo e aos ácidos torna-o versátil em ambientes desafiadores.

Adicionalmente, as suas propriedades anti-graffiti asseguram uma superfície de fácil manutenção, proporcionando longevidade e qualidade estética aos projetos.

**Espessuras e densidades**  
0,8 mm - 1,5 kg/cm<sup>3</sup>  
3 mm - 4,5 kg/cm<sup>3</sup>  
6 mm - 9 kg/cm<sup>3</sup>  
10 mm - 15 kg/cm<sup>3</sup>  
13 mm - 19,5 kg/cm<sup>3</sup>

**Aplicações**  
Sinalética  
Mobiliário  
Revestimentos  
Decoração

**Acabamentos**  
Interior ou exterior  
Mate ou brilhante  
Impressão numa ou duas faces  
Texturado (sob consulta)

ES Un laminado de alta presión con la impresión digital estratificada de mayor calidad del mercado.

Proporciona una durabilidad excepcional en una gran variedad de condiciones, manteniéndose resistente a las heladas, los rayos UV y la inmersión total en agua.

Su resistencia al fuego y a los ácidos lo hace versátil en entornos difíciles.

Además, sus propiedades antigraffiti garantizan una superficie fácil de mantener, que proporciona longevidad y calidad estética a los proyectos.

**Espesor y densidades**  
0,8 mm - 1,5 kg/cm<sup>3</sup>  
3 mm - 4,5 kg/cm<sup>3</sup>  
6 mm - 9 kg/cm<sup>3</sup>  
10 mm - 15 kg/cm<sup>3</sup>  
13 mm - 19,5 kg/cm<sup>3</sup>

**Aplicaciones**  
Señalización  
Mobiliario  
Recubrimientos  
Decoración

**Acabados**  
Interior o exterior  
Mate o brillante  
Impresión a una o dos caras  
Texturizado (bajo pedido)

# aço metalizado e pintado

## acero metalizado y pintado

<sup>PT</sup> Resistente à corrosão, 100% reciclável e personalizável (cores).

Aço S275JR ou equivalente.

Decapagem com jato abrasivo de granalha SA2,5 - SA3.

Metalização à base de zinco ou liga de zinco/alumínio (85% Zn - 15% Al).

Pintura com aplicação de primário de aderência e aplicação de esmalte de acabamento.

<sup>ES</sup> Resistente a la corrosión, 100% reciclable y personalizable (colores).

Acero S275JR o equivalente.

Chorro abrasivo con grano SA2,5 - SA3.

Metalización a base de zinc o aleación de zinc/aluminio (85% Zn - 15% Al).

Pintura con aplicación de imprimación de adherencia y aplicación de esmalte de acabado.

# aço corten

## acero corten

<sup>PT</sup> Resistente à corrosão e 100% reciclável.

Chapa de qualidade S355J2WP+AR ou equivalente.

<sup>ES</sup> Resistente a la corrosión y 100% reciclable.

Chapa de calidad S355J2WP+AR o equivalente.

# vinil polimérico laminado

## vinilo polimérico laminado

<sup>PT</sup> Impressão resistente aos raios UV e ao apodrecimento.

Vinil 75 µm de espessura

Laminação 75 µm de espessura

<sup>ES</sup> Impresión resistente a los rayos UV y a la putrefacción.

Vinilo de 75 µm de espesor.

Laminado de 75 µm de espesor.





# Cores Colores

CAMPING

FLOEMA

93

Material · Material

HPL Personalizado  
HPL Personalizado

Cor · Color

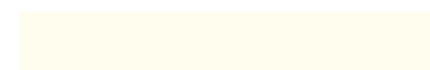

A03.0.0 White

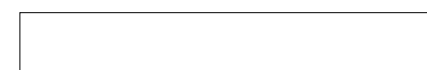

A05.0.0 Pure White



A04.1.7 Gold Yellow



A06.3.5 Ochre



A37.2.3 Spring Green



A37.0.8 Lime Green



A36.3.5 Turf Green



A34.8.1 Forest Green



A28.6.2 Mid Green



A10.1.8 Red Orange



A12.1.8 Passion Red



A12.3.7 Carmine Red



A10.4.5 Sienna Brown



A12.4.5 East Red



A03.0.0 Mahogany Red



A08.2.1 Mid Beige



A08.8.1 Dark Brown



A90.0.0 Black



A25.8.1 Anthracite Grey



A21.1.0 Winter Grey



A21.5.1 Mid Grey



A03.4.0 Silver Grey



A21.5.4 Cobalt Blue



A22.1.6 Royal Blue

Naturals



NM01 Rusted Brown

Wood decors



NW10 English Cherry



NW06 Montreux Amber

Metallics



M5101 Aluminium Grey



M0641 Amber

Naturals

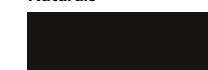

L9000 Metropolis Black

outras cores  
e texturas  
disponíveis  
outros colores  
y texturas  
disponibles

CAMPING

FLOEMA

CORES COLORES

Material · Material

Aço metalizado  
y pintado  
Acero metalizado  
y pintado

Cor · Color  
Acabamento mate · Acabado mate



RAL 9003

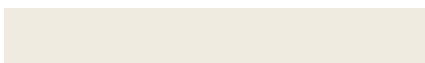

RAL 9010



RAL 7004



RAL 9004



RAL 7016



RAL 7022



RAL 8017



RAL 1036



RAL 1003



RAL 3011 mate



NCS S 1085-Y80R



RAL 3022



RAL 5012



NCS S 3060-R90B



RAL 5024



RAL 6027



RAL 6019



NCS S 3050-G20Y

CAMPING

FLOEMA

CORES COLORES

Material · Material

Plástico reciclado  
Plástico reciclado



Castanho · Marrón



Cinzeno · Gris



Preto · Negro

Material · Material

Aço corten  
Acero corten



Cor · Color

CAMPING

FLOEMA

CORES COLORES

outras cores e  
texturas disponíveis  
otros colores y  
texturas disponibles



Floema®



